



# WIŚNIEWSKI



Garažo vartai  
**SEGMENTINIAI**



**Mes gaminame savo produktus su aistra jau 30 metų. „WIŚNIOWSKI“ prekės ženklo pavadinimas kilęs iš bendrovės įkūrėjo ir savininko, Andrzej Wiśniowski, pavardės.**

Istorija prasidėjo nuo jo svajonės apie nuotolinio valdymo garažo duris. Šiandien, didesniame kaip 120 000 m<sup>2</sup> plote kasdien gaminame šimtus tūkstančių produktų. „WIŚNIOWSKI“ prekės ženklo įvaizdžio kūrimas yra orientuotas į tai, kad mūsų klientams būtų pasiūlyti aukščiausios kokybės reikalavimus atitinkantys produktai, pagaminti naudojant naujausias gamybos technologijas ir pateikiant naujoviškus dizaino sprendimus. Savo Kokybės politikoje mes patvirtiname, kad laikomės visų gaminiams taikomų reglamentų, įskaitant saugos ir energijos suvartojimo reikalavimus, ir akredituotų sertifikavimo įstaigų, kurios tvirtina mūsų gaminius pagal paskirtį, procedūrose nustatytus reikalavimus. Siekdami įvykdyti šiuos įsipareigojimus, palaikome ir nuolat tobuliname Integruotą valdymo sistemą, kuri atitinka šių standartų reikalavimus: ISO 9001:2015, OHSAS 18001:2007, ISO 50001:2011.

## GARAŽO VARTAI SEGMENTINIAI

---

BENDRA APŽVALGA	4 - 13
--------------------	--------

---

„UNIPRO“	14 - 17
----------	---------

---

„UNITHERM“	18 - 23
------------	---------

---

„PRIME“	24 - 33
---------	---------

---

RENOVACIJOS SPRENDIMAI	34 - 37
---------------------------	---------

---

GALIMOS VERSIJOS	38 - 53
---------------------	---------

---

ĮKVĖPIMAS	56 - 67
-----------	---------

---



[www.wisniowski.lt](http://www.wisniowski.lt)





# Sveiki atvykę į „WIŚNIEWSKI“ garažo vartų pasaulį

Pasirinkite vieną iš mūsų segmentinių, plokštuminių, susukamų ar varstomųjų garažo vartų sprendimų.

Ši **įvairovė** yra mūsų atsakas į klientų poreikius. Leiskite mums jus nustebinti galimybių gausa.

Pristatome jums elegantiškus, saugius ir funkcionalius segmentinius garažo vartus pagamintus „WIŚNIEWSKI“.



# Funkcionalumas ir ilgaamžis patikimumas

Mes reikalaujame įgyvendinti sprendimus, kurie pratęsia mūsų garažo vartų gyvavimo laiką jau projektavimo etape. Mūsų „TÜV SÜD“ sertifikatas garantuoja, kad visi procesai atliekami griežtai prižiūrint kiekvieną etapą - nuo žaliavų įsigijimo, projektavimo, technologijos, gamybos ir galutinio produkto iki klientų aptarnavimo. Tai yra aukščiausios kokybės, saugumo ir komforto pažadas kiekviename naudojimo etape.

Mes siūlome savo klientams planą atnaujinti standartinę garantiją į „EXTENDED CARE“ garantiją, kuri pratęsia standartinę garantiją iki 5 metų visam gaminiui: automatiniams segmentiniams vartams, iš anksto sukonfigūruotiems su METRO pavaros įrenginiu. Garantijos suteikimas visam produktui, t. y., automatiniams segmentiniams vartams, yra naujoviškas sprendimas rinkoje. „SmartCONNECTED“ išmanioji technologija perkelia „WIŚNIOWSKI“ automatinis garažo vartus į kitą produktų kūrimo lygį ir pritaiko juos vis reiklesniems klientų poreikiams. Viena vertus, ji įgalina valdyti įrenginius savo išmaniuoju telefonu, kita vertus, ji suteikia jums pilną kontrolę ir leidžia palaikyti ryšį su savo namais iš bet kurios pasaulio vietos. „SmartCONNECTED“ koncepcijos dėka automatinis valdymo įrenginių funkcionalumas didėja, nes jie sujungia garažo duris su kitais jūsų namuose esančiais išmaniaisiais įrenginiais.



## Revoliucinė šilumos izoliacija

„PRIME“ segmentiniai garažo vartai yra kuriami itin atsižvelgiant į šilumos izoliaciją, todėl jie yra rekomenduojami montuoti energiją taupančiuose ir net pasyviuose pastatuose. „PRIME“ yra atsakymas, kai prioritetas yra energijos vartojimo efektyvumas.

Dėka šilumos izoliacijos plokščių ir sandarinimo sistemų, mums pavyko pašalinti šilumos nuostolius labiausiai paveikiamose segmentų dalyse ir užtikrinti parametrus, leidžiančius segmentiniams garažo vartams užtikrinti optimalią temperatūrą jūsų garaže.



## TÜV SÜD sertifikatas

Šis sertifikatas patvirtina, kad mūsų įmonė veikia sistemingai ir užtikrina, kad mūsų procesai būtų atkartojami, mūsų atsakomybė yra skaidri kiekviename klientų poreikių tenkinimo etape ir parodo, kad mūsų procesai nuolat tobulinami.



## Naujos dizaino **tendencijos**

Mūsų segmentinių vartų dizainas orientuotas į elegantišką ir nesenstantį paprastumą, nesilaikant grynai funkcinio požiūrio į garažo vartų dizainą. Mes deriname tikslų gamybos procesą ir dėmesį detalėms su plačiu dizaino, spalvų ir dekoratyviųjų motyvų spektru tam, kad sujungtume funkcines ir estetines savybes. Tai leidžia jums suderinti garažo vartus su bet koku architektūriniu elementu ir patiems susikurti savo aplinką.

# 2

## Mes galvojame apie jūsų **komfortą ir saugumą**

„WIŚNIOWSKI“ segmentiniuose garažo vartuose naudojamos apsaugos sistemos yra suprojektuotos taip, kad atitiktų visus dabartinius reikalavimus. Tačiau du svarbiausi aspektai yra naudotojo saugumas ir patogumas bei priegosis prieš garažo apsauga. Mūsų garažo vartai atitinka aukščiausius saugos standartus, kuriuos patvirtina Eksploatacinių savybių deklaracija ir CE ženklas. Mes sugebėjome užtikrinti aukštus saugos standartus, naudodami daugybę technologinių sprendimų, pavyzdžiui, specialią plokščių formą, apsauginius stabdžius, integruotą spyruoklių apsaugos sistemą ir ratukus su guoliais.

# 3



## „EXTENDED CARE“ garantija

leidžia išplėsti standartinę garantiją iki 5 metų visam gaminiui – automatiniais segmentiniais vartams, iš anksto sukonfigūruotiems su „METRO“ pavaros įrenginiu.

# 5



## „smartCONNECTED“

- nuotoliniu būdu valdykite garažo duris, vartus ir įėjimus
- pasinaudoti pasaulinės vietos nustatymo galimybėmis
- palaikykite ryšį su savo namais

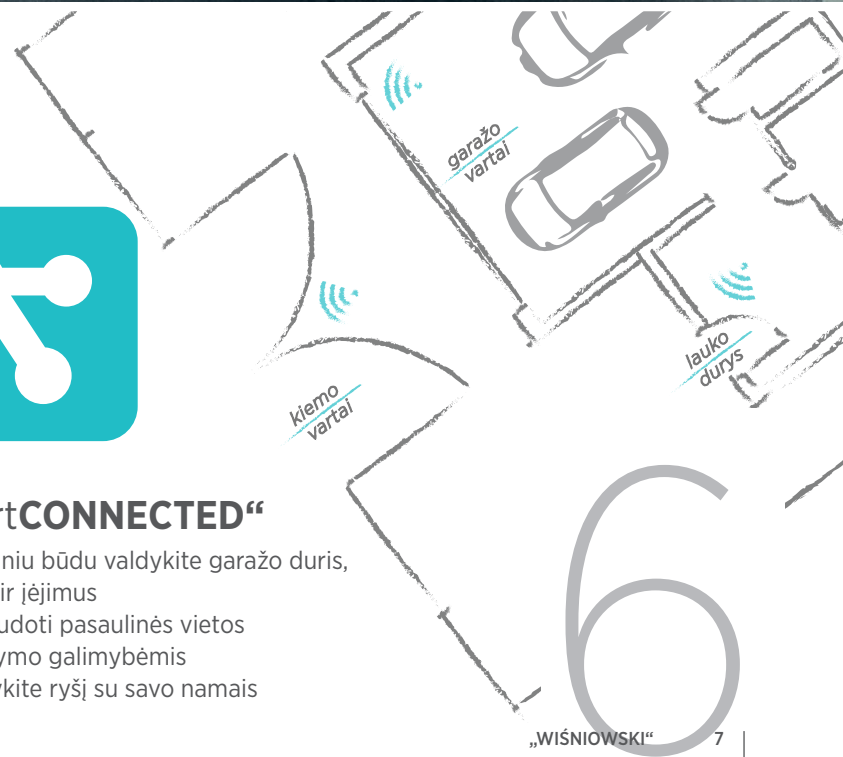

Išsirinkite tinkamiausius  
garažo vartus **sau**

PLOKŠTĖ  
„INNOVO“  
60 mm



„**PRIME**“. Nauja segmentinių  
garažo vartų karta

PRABANGOS KLASĖ

„**WIŚNIEWSKI**“ segmentiniai garažo vartai suteikia daugybę galimybių uždaryti jūsų garažą. Unikalus pasiūlymą sudaro trys segmentinių garažo vartų klasės, iš kurių jums tikrai pavyks pasirinkti tinkamiausią sprendimą. Be jų pagrindinės funkcijos, garažo vartai „**PRIME**“, „**UniTherm**“ ir „**UniPro**“ atitinka aukščiausius komforto ir saugos standartus. Juose yra pritaikyti novatoriški dizaino sprendimai, leidžiantys mūsų segmentinius vartus naudoti visose aplinkose tiek naujiems, tiek atnaujintiems pastatams. Jie taip pat atspindi šiuolaikinio dizaino tendencijas.



STANDARTINĖ KLASĖ

**„UniPro“**

Laikui nepavaldus universalumas.



AUKČIAUSIA KLASĖ

**„UniTherm“**

Efektyvi šilumos izoliacija

# GALIMI GARAŽO VARTŲ DIZAINAI



## „UniPro“

- Sukimo spyruoklių sistema suprojektuota **20 000 ciklų**
- **Cinkuota** konstrukcija
- Plokštė: **40 mm**
- Plokštės šilumos izoliacijos koeficientas **Up=0,48 W/m²K**
- Ratukai **su guoliais**

## „UniTherm“

- Sukimo spyruoklių sistema suprojektuota **20 000 ciklų**
- **Cinkuota** konstrukcija
- Plokštė: „**INNOVO**“ **60 mm**
- Plokštės šilumos izoliacijos koeficientas **Up=0,33 W/m²K**
- **Dvigubi** ratukai **su guoliais**
- **Lankstūs** plokščių **jungčių dangčiai**
- **Dvigubas** apatinis **sandariklis**

## „PRIME“.

- Sukimo spyruoklių sistema suprojektuota **20 000 ciklų**
- **Cinkuota ir dažyta** konstrukcija
- Plokštė: „**INNOVO**“ **60 mm**
- Plokštės šilumos izoliacijos koeficientas **Up=0,33 W/m²K**
- **Dvigubi** ratukai su guoliais
- **Lankstūs** plokščių **jungčių dangčiai**
- **Dvigubas** apatinis **sandariklis**
- **Mechaninių elementų** apsaugos sistema
- **Šiuolaikiniai automatiniai eksploatacijos įrenginiai** su aukštos kokybės priedais



Žemos briaunos



V briaunos



Aukštos briaunos



Be briaunų



Kesoninės briaunos

## UniPro

Woodgrain	RAL 7016, RAL 8014, RAL 9006, RAL 9016, kiti RAL*, Golden Oak, Walnut	—	RAL 7016, RAL 8014, RAL 9016, kiti RAL*, Golden Oak, Walnut	RAL 7016, RAL 8014, RAL 9016, kiti RAL*, Golden Oak, Walnut	RAL 9016, kiti RAL* Golden Oak
Smoothgrain	—	—	Golden Oak, Walnut 29 rūšių plėvelių dangos	Golden Oak, Walnut 29 rūšių plėvelių dangos	—
Sandgrain	—	—	—	Anthracite	—
Silkline	RAL 7016, kiti RAL*	RAL 9006, kiti RAL*	RAL 7016, RAL 9016, kiti RAL*	RAL 7016, RAL 9016, kiti RAL*	—
Home Inclusive 2.0	16 spalvų	—	16 spalvų	16 spalvų	—

## UniTherm

Smoothgrain	—	—	Golden Oak, Walnut	Golden Oak, Walnut 29 rūšių plėvelių dangos	—
Sandgrain	—	—	Anthracite	Anthracite	—
Silkline	—	—	RAL 7016, RAL 9016, kiti RAL*	RAL 7016, RAL 9016, kiti RAL*	—
Home Inclusive 2.0	—	—	16 spalvų	16 spalvų	—

## PRIME

Smoothgrain	—	—	Golden Oak, Walnut	Golden Oak, Walnut 29 rūšių plėvelių dangos	—
Sandgrain	—	—	Anthracite	Anthracite	—
Silkline	—	—	RAL 7016, RAL 9016, kiti RAL*	RAL 7016, RAL 9016, kiti RAL*	—
Home Inclusive 2.0	—	—	16 spalvų	16 spalvų	—

\* Garažo vartų segmentus galima dažyti RAL spalvomis - tik garažo durims su woodgrain ir silkline tekstūromis (išskyrus perlamutro, atspindinčių ir metalo apdailas, taip pat specialias spalvas)

# Forma ir funkcija

WIŚNIEWSKI segmentiniai garažo vartai gaminami naudojant dviejų tipų plokštes:

- 40 mm plokštės „UniPro“ garažo vartams,
- „INNOVO“ 60 mm plokštės „PRIME“ ir „UniTherm“ garažo vartams.

Visos mūsų plokštės gaminamos „WIŚNIEWSKI“ gamykloje naudojant pažangiausias technologines linijas, kurios užtikrina aukštą kokybę ir atkartojamumą kiekviename gamybos proceso etape. Aukštos kokybės cinkuoto plieno su dažų arba plėvelės danga dėka gaunami aukšti techniniai parametrai ir patikima apsauga nuo korozijos. Standi poliuretano putų šerdis užtikrina optimalų plokščių tvirtumą ir pagerina jų šiluminę izoliaciją. Specialūs sprendimai, pvz., 5 plieno lakštų sluoksnių ties vyriais sistema, užtikrina stabilų elementų tvirtinimą, o tai dar labiau padidina konstrukcijos stiprumą.



PLOKŠTĖ  
40 mm



„UniPro“ garažo vartai

PLOKŠTĖ  
„INNOVO“  
60 mm

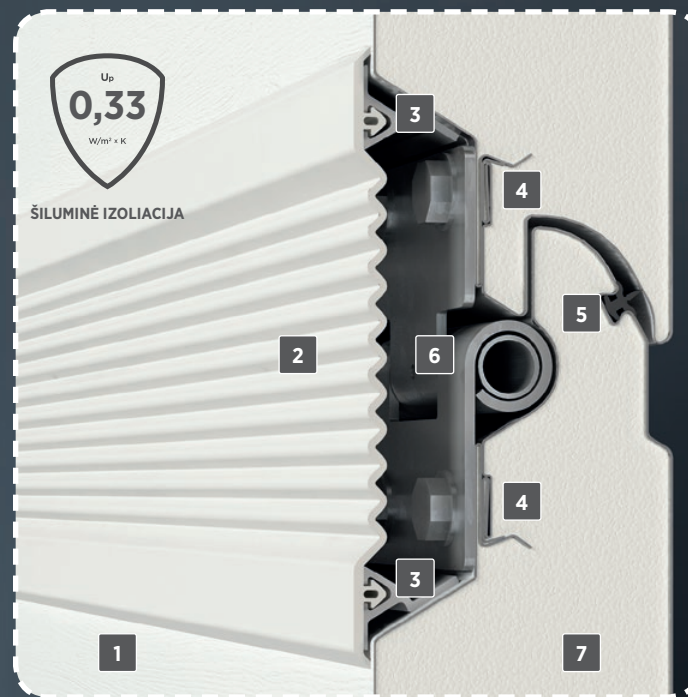

„PRIME“, „UniTherm“ garažo vartai

1 Uždarų plokščių konstrukcija. 2 Lankstūs plokščių jungčių dangčiai. 3 Aliuminio profilis lankstiems dangčiams tvirtinti.  
4 Penki plieno lakštai ties vyriais. 5 Segmentų jungčių sandariklis. 6 Paslėptas lankstas. 7 Poliuretano putas.

# „UniPro“ Visuomet universalūs.

„UniPro“ derina precizišką gamybos procesą ir dėmesį detalėms su didžiule dizaino, konstrukcijų, spalvų ir dekoratyviųjų motyvų įvairove. Tai leis priderinti „UniPro“ garažo vartus tiek prie modernių, tiek prie tradicinių pastatų. Dėl didelio dizaino sprendimų spektro „UniPro“ garažo vartai yra naudojami naujuose pastatuose, taip pat renovuotuose pastatuose, kur anksčiau buvo naudojami kiti garažo vartai. Tuo pačiu jie išlieka visiškai funkcionalūs ir išlaiko parametrus, reikalingus garažui uždaryti, todėl šie vartai yra vienas iš universaliausių sprendimų.



STANDARTINĖ  
KLASĖ



- Sukimo spyruoklių sistema suprojektuota **20 000 ciklų**
- **Cinkuota** konstrukcija
- Plokštė: **40 mm**
- Segmento šilumos izoliacijos koeficientas **Up=0,48 W/m²K**
- Ratukai **su guoliais**





# „UniPro“

## Funkcionalumas ir saugumas

Saugumas yra vienas iš svarbiausių garažo vartų naudojimo veiksmų, todėl, be saugaus dizaino, turi būti naudojamos tinkamos apsaugos priemonės, užtikrinančios, kad vartotojai būtų visiškai apsaugoti.



SAUGUMAS



1

Speciali segmentų forma



2

Trosos nutraukimo saugos įtaisas – standartinis dviejų automobilių garažo vartuose



3

Integruotas spyruoklės nutraukimo saugos įtaisas



4

Sandarikliai visu perimetru



5

Apsauga nuo perkrovos automatiniams garažo vartams



6

Fotoelementai – pasirinktinai

# „UniTherm“

## Naujieji standartai

„UniTherm“ garažo vartai turi didelį atsparumą vėjo apkrovai ir vandens prasiskverbimui bei mažą oro pralaidumą. Šie parametrai ne tik padidina garažo vartų tarnavimo laiką, bet ir leidžia išlaikyti jų estetiškes savybes daugelį metų. Šis novatoriškas dizaino sprendimas užtikrina ilgą amžių ir saugumą ir tuo pačiu metu išlieka funkcionalus.



AUKŠČIAUSIOS KLASĖS  
STANDARTAS



- Sukimo spyruoklių sistema suprojektuota **20 000 ciklų**
- **Cinkuota** konstrukcija
- Plokštė: „**INNOVO**“ **60 mm**
- Segmento šilumos izoliacijos koeficientas **Up=0,33 W/m²K**
- **Dvigubi** ratukai **su guoliais**
- **Lankstūs** segmentų **jungčių dangčiai**
- **Dvigubas** apatinis **sandariklis**





# „UniTherm“

## Funkcionalumas ir saugumas

Visos sistemos, kurios užtikrina vartų saugumą, yra tarpusavyje susijusios ir tuo pačiu metu derinamos su konkrečiomis konstrukcinėmis dalimis. Pavyzdžiui, vidiniai dangalai prie segmentų jungčių ir saugos stabdys. Su puikiai integruota pavaros sistema, „UniTherm“ vartais kuriamos naujausios technologijų mados ir rodoma, kad kokybė ir saugumas yra neatskiriama susiję.



SAUGUMAS



**Lankstūs plokščių jungčių dangčiai**



**Papildomas vidinis dangtis** - - standartinių matmenų garažo durims



**Saugos stabdis neleidžia vartams nukristi trosu pažeidimo atveju**



**Apsauga nuo perkrovos automatiniams garažo vartams**

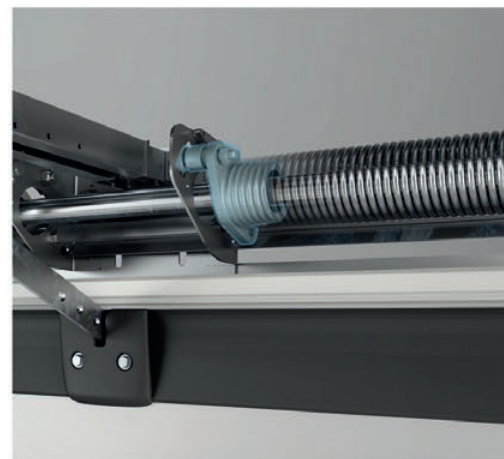

**Integruotas spyruoklės nutraukimo saugos įtaisas**



**Dvigubi ratukai su guoliais**



**Saugi plokščių forma**



**Fotoelementai – pasirinktinai**



# „UniTherm“ Efektyvi šilumos izoliacija

„UniTherm“ garažo vartai buvo sukurti atsižvelgiant į energiją taupančių pastatų reikalavimus. Juose pilnai panaudotos „INNOVO“ 60 mm plokščių ir sandarinimo sprendimų šilumos izoliacijos savybės. Tai reiškia didesnę energijos efektyvumą jūsų namuose, nes šilumos nuostoliai pašalinami labiausiai jautriose garažo vartų segmentų vietose.

## „INNOVO“ PLOKŠTĖS

Unikalus „INNOVO“ 60 mm plokščių dizainas užtikrina puikų šilumos laidumo koeficientą. Jie taip pat sudaro puikų karkasą užpildams. Specialūs sprendimai, pvz., 5 plieno lakštų sluoksnių ties vyriais sistema, užtikrina stabilų elementų tvirtinimą, o tai dar labiau padidina konstrukcijos stiprumą.



„INNOVO“ plokščių šilumos laidumo koeficientas  $U_p = 0,33 \text{ W/m}^2\text{K}$ .



Dvigubas apatinis sandariklis



Sandarikliai visu perimetru



Viršutinis sandariklis karnizo plokštėje

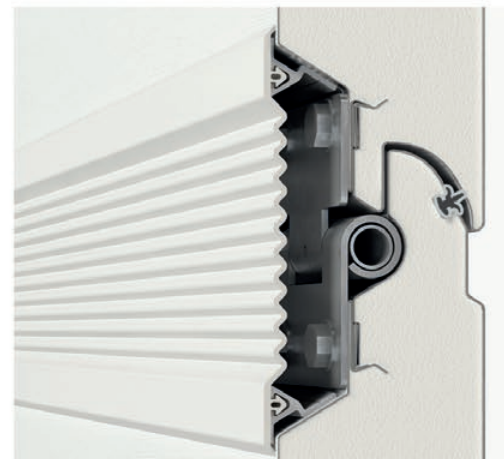

Plokščių jungčių sandarikliai

# „PRIME“ Nauja garažo vartų karta

Įsivaizduokite naują garažo vartų kartą Garažo vartai, kuriuose ne tik sujungiami visi žinomi sprendimai, bet ir ieškoma pusiausvyros tarp modernių technologijų, kokybės, saugos ir dizaino.

Būtent tai simbolizuoja „PRIME“ vartai. Novatoriški garažo vartai, tobuli kiekvienoje detalėje, atitinkantys jūsų poreikius, prieš jums apie juos pagalvojus. Įrengus šiuos pilnos komplektacijos automatinius vartus, kiekvieną kartą, kai paimate nuotolinio valdymo pultą, galite būti tikri, kad atlikote teisingą sprendimą. „PRIME“ yra neprilygstami - klasikinis dizainas yra tik užuomina apie tai, ką slepia šie išmanūs garažo vartai.

**Būkite pirmi, būkite „PRIME“. Sužinokite apie išskirtinius mūsų unikalių „PRIME“ garažo vartų privalumus!**



IŠSKIRTINĖ KLASĖ



- Sukimo spyruoklių sistema suprojektuota **20 000 ciklų**
- **Cinkuota ir dažyta** konstrukcija
- Plokštė: „**INNOVO**“ **60 mm**
- Segmento šilumos izoliacijos koeficientas **Up=0,33 W/m²K**
- **Dvigubi** ratukai **su guoliais**
- **Lankstūs** segmentų **jungčių dangčiai**
- **Dvigubas** apatinis **sandariklis**
- **Mechaninių elementų** apsaugos sistema
- **Šiuolaikiniai automatiniai eksploatacijos įrenginiai** su aukštos kokybės priedais





# „PRIME“ Tobulybė kiekvienoje detalėje

„PRIME“ vartų dizainas orientuotas į elegantišką ir nesenstantį paprastumą, nesilaikant grynai funkcinio požiūrio į garažo vartų dizainą. Sukūrėme „PRIME“ kreipdami dėmesį į kiekvieną detalę, nes tobulumas priklauso nuo detalių.



Ištobulintos **detalės**



Rafinuota **gamyba**



Dažyti **konstrukcijos elementai**



# „PRIME“

## Naujas saugumo apibrėžimas

Visos sistemos, kurios užtikrina vartų saugumą, yra tarpusavyje susijusios ir tuo pačiu metu derinamos su konstrukcinėmis dalimis. Jie apima fiksuotus kreipiklių dangčius, judančių ratukų dangčius, integruotą spyruoklės ir veleno dangtį, veleno ir spyruoklės šoninius dangčius, taip pat lanksčius vidinius dangtelių plokščių jungtyse.



1

Lankstūs plokščių jungčių dangčiai



2

Vertikalių kreipiklių dangčiai

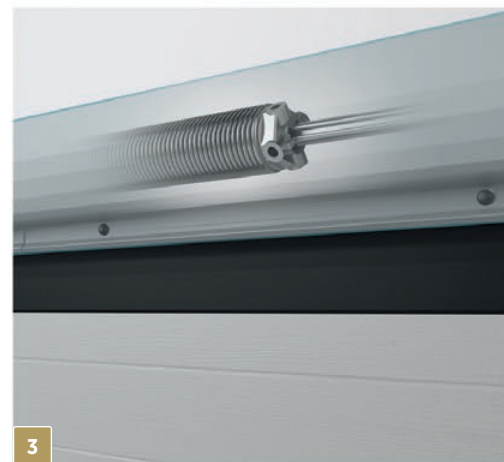

3

Integruotas veleno ir spyruoklės dangtis



4

Judančių ratukų ir kreipiklio dangčiai



5

„Metro“ pavara su įrengta baterija, skirta atsarginiam vartų atvėrimui ir mechaniniam eigos fiksavimui



6

Fotoelementai

# „PRIME“

## Saugos simbolis

„PRIME“ pašalina saugos stereotipus. Tai ne tik gražių garažo vartų vizija, bet ir mūsų susirūpinimo sauga atspindys. „PRIME“ atspindi „nuo pradžios iki galo“ požiūrį į saugą ir apsaugą. Mes naudojome šią technologiją ne tik siekiant užtikrinti apsaugą, bet ir, svarbiausia, užtikrinti saugumą. Daugybė pažangių konstrukcinių dalių ir mechanizmų saugos elementų padeda apsaugoti visus naudotojus ir padaryti jūsų namus saugesniais. Su puikiai integruota pavaros sistema, „PRIME“ vartais kuriamos naujausios technologijų mados ir kiekviena jų detalė rodo, kad kokybė ir saugumas yra neatskiriama susiję.



SAUGUMAS



**Saugos stabdis neleidžia vartams nukristi troslo pažeidimo atveju**



**Saugos šviesos elementų užuolaida - pasirinktinai**

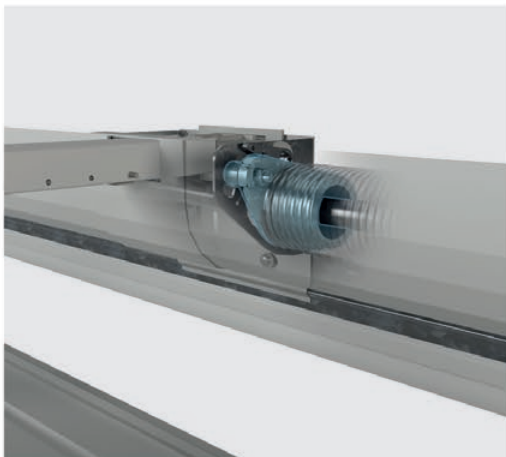

Integruotas spyruoklės nutraukimo saugos įtaisas



Saugi plokščių forma

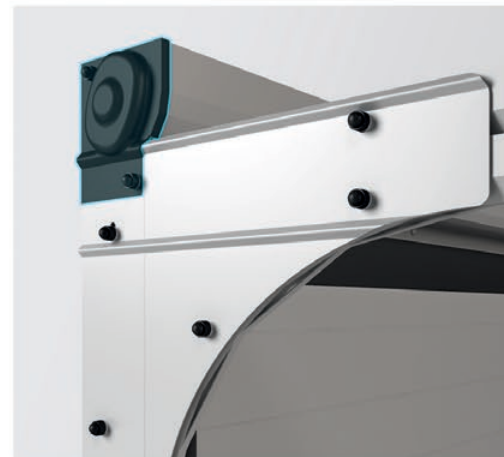

Integruotas veleno dangtis su šoniniais dangčiais



Dvigubi ratukai su guoliais



Apsauga nuo perkrovos



Išoriniai optiniai jutikliai

# „PRIME“ Pagrindiniai šilumos izoliacijos argumentai.

„PRIME“ garažo vartai yra kuriami itin stipriai atsižvelgiant į šilumos izoliaciją, todėl jie yra rekomenduojami montuoti energiją taupančiuose ir net pasyviuose pastatuose. PRIME atsiliepia į didžiausio energijos vartojimo efektyvumo ir minimalių šilumos nuostolių pastatuose poreikį.

Norint tai pasiekti, būtina kiek įmanoma sumažinti

šilumos laidumo koeficientą. PRIME garažo vartuose pilnai panaudojamos

„INNOVO“ plokščių šilumos izoliacijos savybės ir mūsų sandarinimo sprendimai,

skirti pašalinti šilumos nuostolius labiausiai jautriose garažo vartų

segmentų vietose.

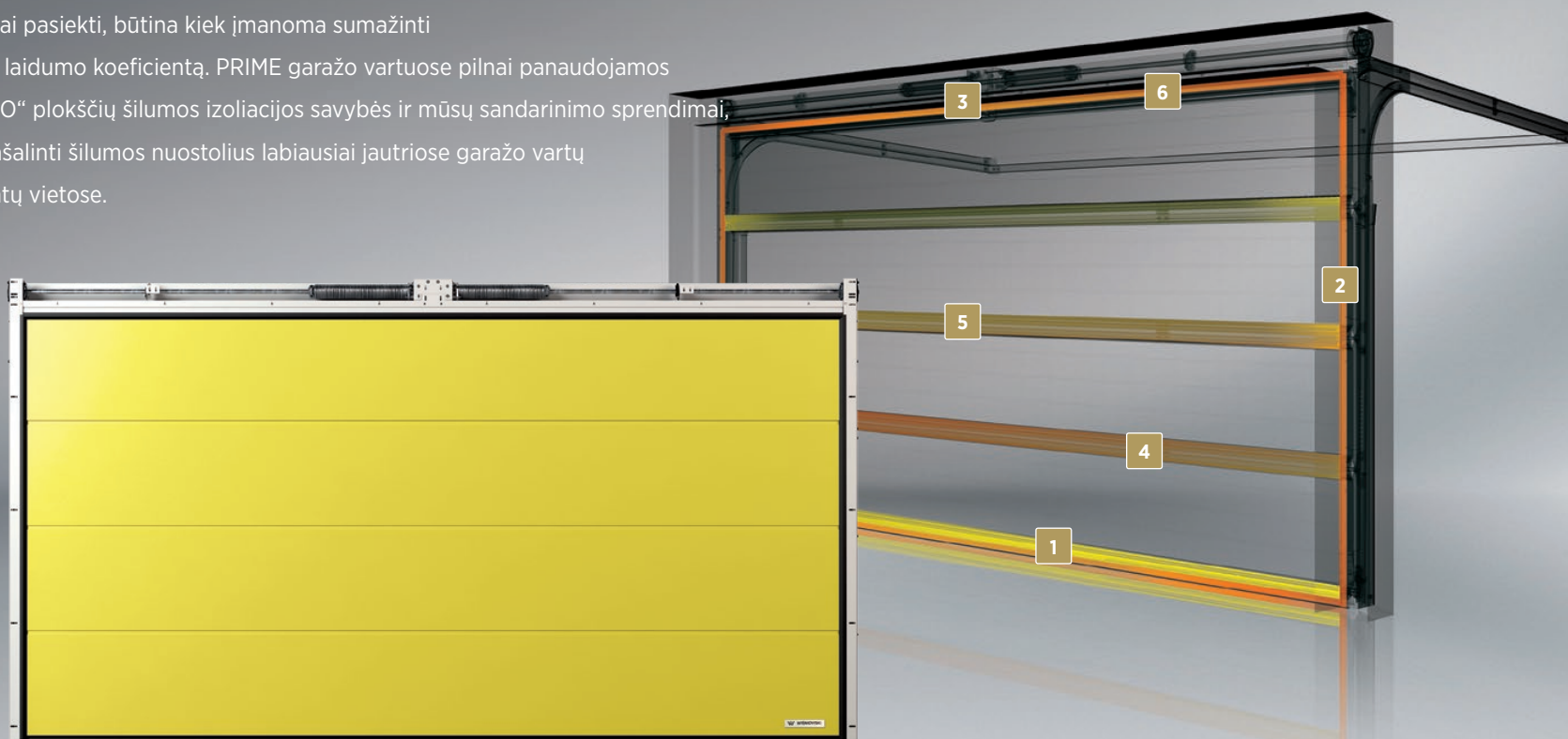



1

Dvigubas apatinis sandariklis



2

Šoniniai sandarikliai



3

Viršutinis sandariklis karnizo plokštėje



4

Plokščių jungčių sandarikliai



5

Lankstūs plokščių jungčių dangčiai



6

Papildomas vidinis dangtis – standartinių matmenų garažo durims

# Sprendimai **renovacijai**

Renovacija yra susijusi su esamų pastatų funkcionalumo pritaikymu naudotojų poreikiams. Renovavimo tikslas paprastai yra pagerinti estetinę pastato kokybę.

Mūsų renovacijos sprendimai leidžia jums įrengti vartus garažo angoje, neatsižvelgiant į pastato būklę, net jei pastate nėra sąramos ar šoninio tarpo. Patobulinkite savo garažo funkcionalumą ir išvaizdą mūsų renovacijos sprendimais.



## Segmentinių garažo vartų montavimo konstrukcija

Tai modernus ir funkcionalus sprendimas, leidžiantis montuoti segmentinius garažo vartus, nepriklausomai nuo pastato būklės. Jis veikia kaip karkasas ir pakeičia trūkstamus sąramos ar šoninė srities elementus, kuriose montuojami garažo vartų konstrukciniai elementai. Konstrukcija yra pagaminta iš atsparaus korozijai cinkuoto plieno ir, kadangi vartų angoje galima naudoti karnizo plokštes, garažo įėjimas išlieka estetiškas.



## „UniPro“ „Nano80“

„UniPro“ „Nano80“ garažo vartų dizainas yra pritaikytas prie pastato sąlygų, kai žema sąrama neleidžia įrengti automatinį garažo vartų. „UniPro“ „Nano80“ automatiniai garažo vartai, atsižvelgiant į specialų vėžės profilį, gali būti montuojamos naudojant tik 80 mm aukščio sąramas, taip padidinant garažo naudotojų komfortą. Įvairūs dizainai ir didžiulė spalvų paletė leidžia suderinti garažo duris su tradiciniais ir moderniais pastatais.



## „UniPro“ „RenoSystem“

„UniPro“ „RenoSystem“ yra mūsų atsakas į renovacijai skirtų pastatų poreikius.

Konstrukciją sudaro vartų rėmai, pritaikyti montuoti angose be sąramų ar šoninio tarpo, ar nelygiais sienų paviršiais. Šią konstrukciją sudaro karnizo plokštės sistema, kurio spalva yra tokia pati, kaip ir vartų segmentų, užtikrinant puikią išvaizdą bei papildomų apdailos darbų.

„RenoSystem“ išsprendžia daugybę galimų problemų, kurios gali kilti keičiant garažo duris.

Konstrukcija montuojama tiesiai prie esamų paviršių su kampinių strypų sistema, kuri, sujungta su karnizo plokšte, perima trūkstamų sienų elementų funkcionalumą.



UNIVERSALUS  
MONTAVIMAS



### Montavimas su sąrama

### Montavimas su karkasu



Įrengimas už angos - karnizo plokštė už angos



Įrengimas angoje - karnizo plokštė angoje

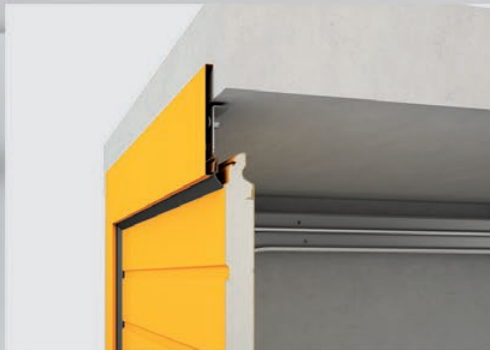

Įrengimas angoje - karnizo plokštė prieš angą

# Spalvų gausa

Spalva yra pirmasis faktorius į kurį reaguoja mūsų jauslės. Mes įsitikinome, kad kiekvienas mūsų klientas gali rasti ieškomą spalvą. Mūsų garažo vartai gali būti gaminami RAL paletės spalvomis ir medienos efekto spalvomis - kartu su mūsų konstrukcijų ir papildomų dekoratyviųjų elementų asortimentu tai sudaro šimtus jums pritaikytų sprendimų variantų.



RAL paletės spalvos, medienos, plieno ir kiti paviršiaus apdailos efektai





BE BRIAUNŲ	● ▲ ■	● ▲ ■	● ▲ ■	● ▲ ■	● ▲ ■	● ▲ ■	● ▲ ■	● ▲ ■	● ▲ ■	● ▲ ■	● ▲ ■	● ▲ ■	● ▲ ■	● ▲ ■	● ▲ ■
AUKŠTOS BRIAUNOS	● ▲ ■	● ▲ ■	■	■	■	■	■	■	■	■	■	■	■	■	■
ŽEMOS BRIAUNOS															
V BRIAUNOS															
KESONINĖS BRIAUNOS															

- „PRIME“
- ▲ „UniTherm“
- „UniPro“

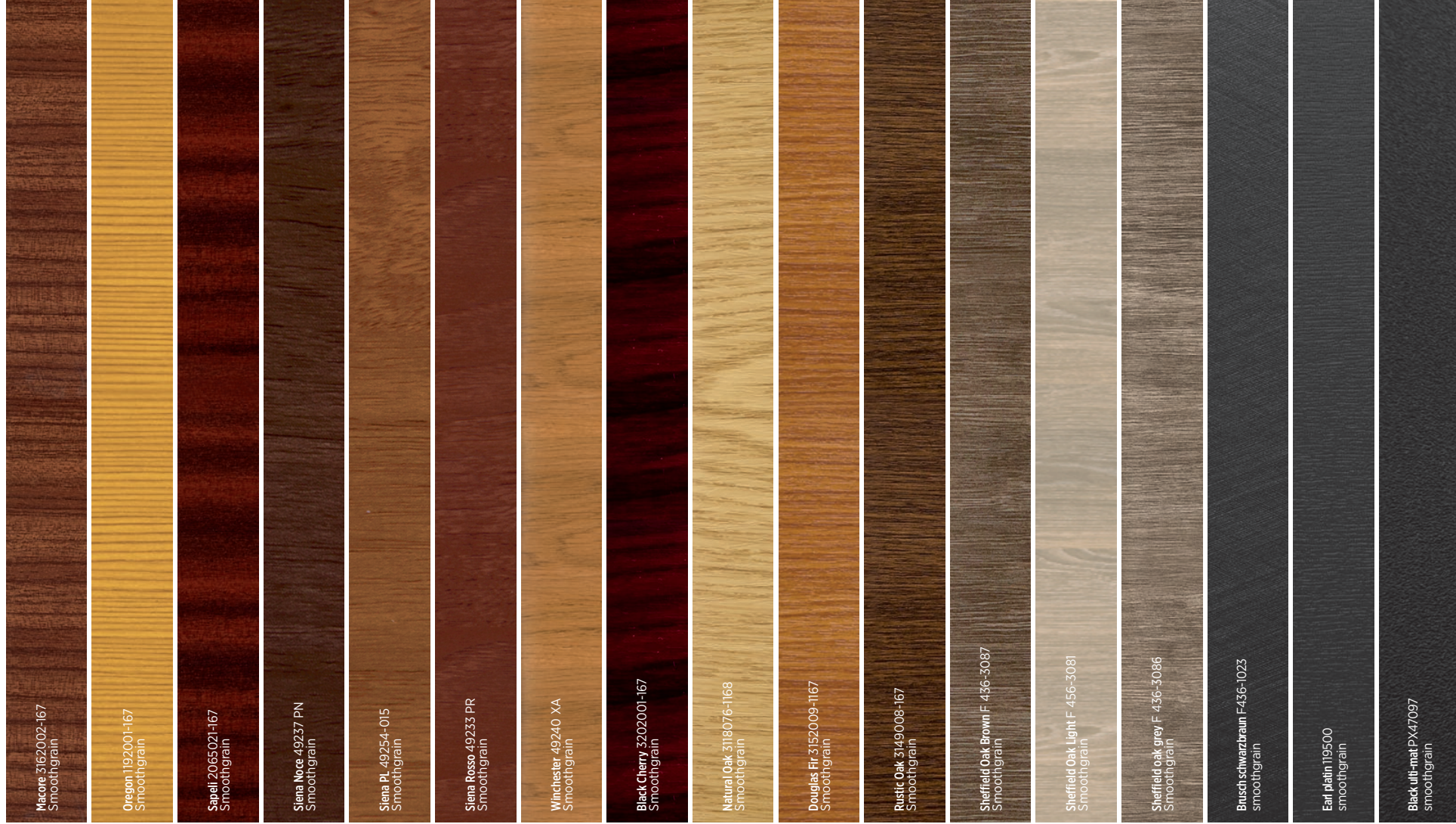

Visos segmentinių garažo vartų plokštės su Woodgrain ir Silkline tekstūra yra prieinamos RAL spalvomis.



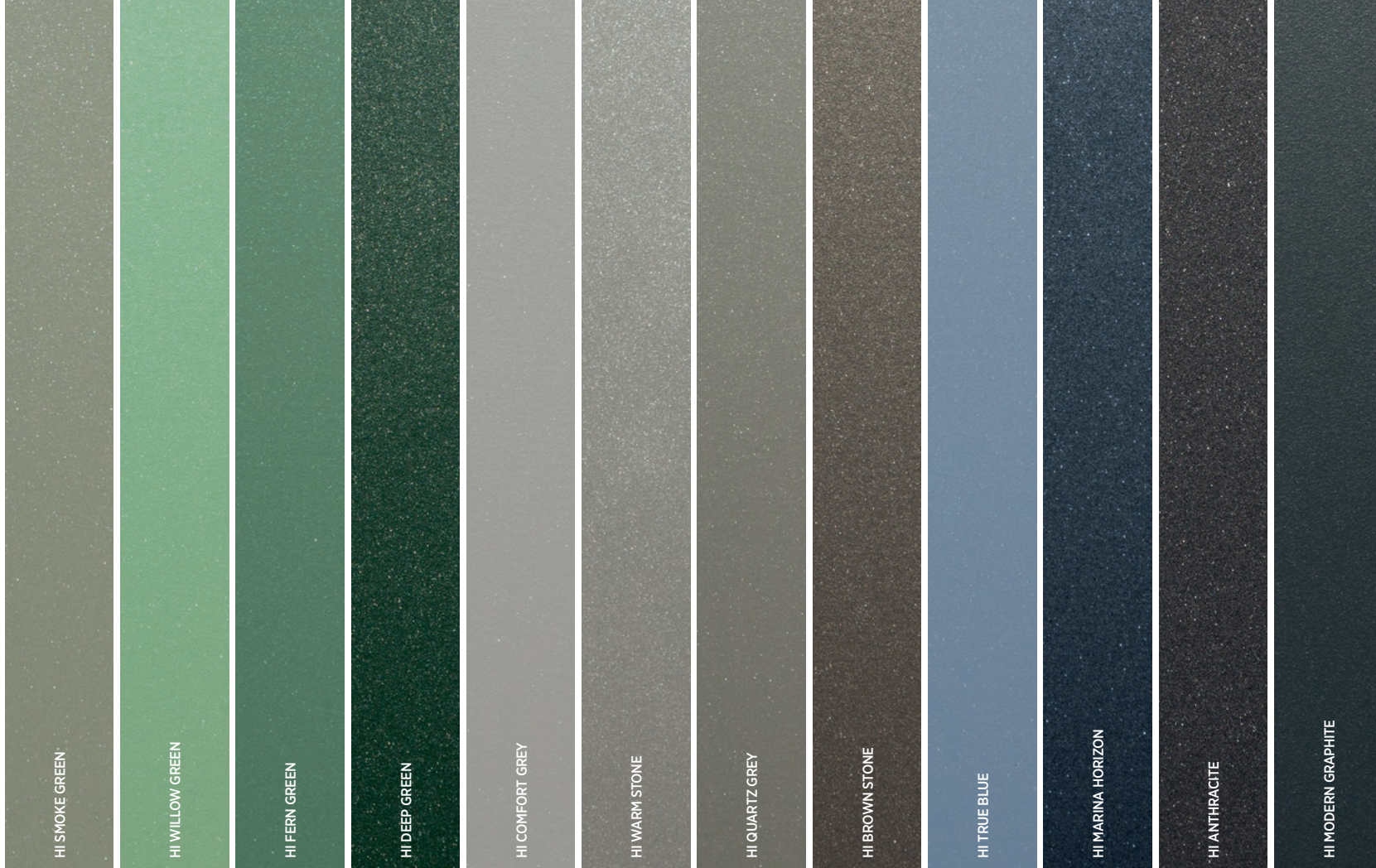

HI EARTH

HI STONE

HI STEEL

BE BRIAUNŲ	● ▲ ■	● ▲ ■	● ▲ ■	● ▲ ■	● ▲ ■	● ▲ ■	● ▲ ■	● ▲ ■	● ▲ ■	● ▲ ■	● ▲ ■	● ▲ ■
AUKŠTOS BRIAUNOS	● ▲ ■	● ▲ ■	● ▲ ■	● ▲ ■	● ▲ ■	● ▲ ■	● ▲ ■	● ▲ ■	● ▲ ■	● ▲ ■	● ▲ ■	● ▲ ■
ŽEMOS BRIAUNOS	■	■	■	■	■	■	■	■	■	■	■	■
V BRIAUNOS												
KESONINĖS BRIAUNOS												

- „PRIME“
- ▲ „UniTherm“
- „UniPro“



HI MOODY CORAL

HI FLAME RED

HI MODERN MAROON

HI DEEP BROWN

HI RUBY

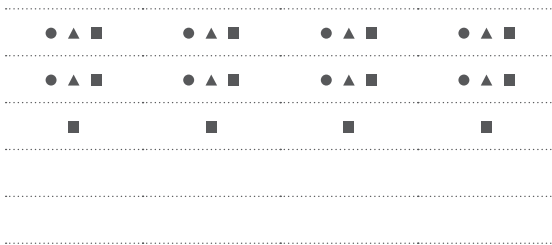

**NAUJOS SPALVOS!**



**„HOME INCLUSIVE 2.0“ SPALVŲ KOLEKCIJA**

Suteikite savo namams išskirtinį charakterį unikaliu „HI 2.0“ spalvų poveikiu.



# TEKSTŪROS



Woodgrain



Smoothgrain



Sandgrain

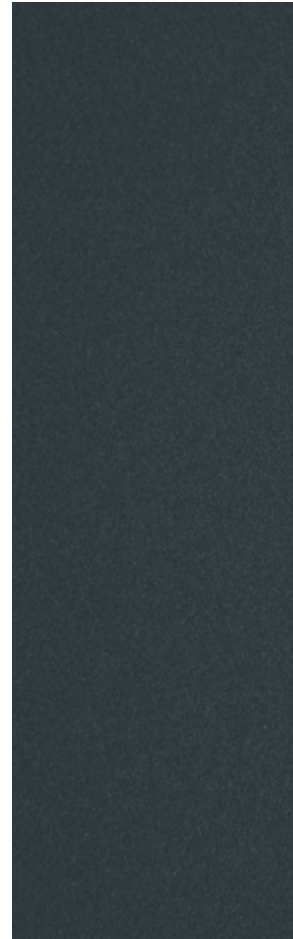

Silkline

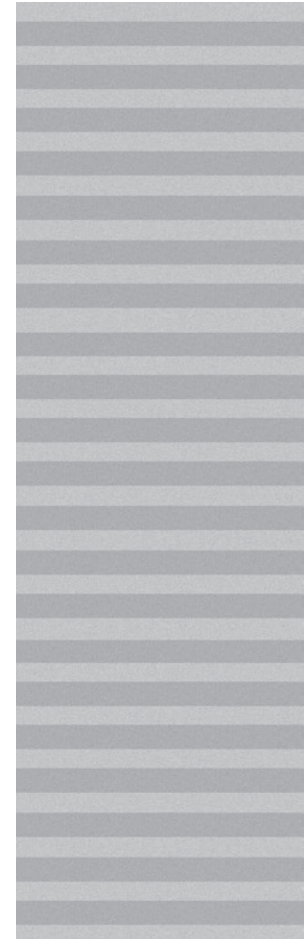

Silkline,  
plokštės su V briaunomis

# DIZAINAI



Garažo vartai iš plokščių be briaunų



Garažo vartai iš plokščių su aukštomis briaunomis



Garažo vartai iš plokščių su žemomis briaunomis



Garažo vartai iš plokščių su kesoninėmis briaunomis



Garažo vartai iš plokščių su V briaunomis

# VERSIJOS



Garažo vartai su aliumininių plokščių įstiklinimu



Garažo vartai su „VISUAL“ įstiklinimu „VISUAL“ plokštės yra skirtos garažo vartams, kurių pločiai iki  $S_o=3000$  [mm].



Garažo vartai su ventiliuojamomis plokštėmis – perforuotos plokštės



Garažo vartai su durelėmis

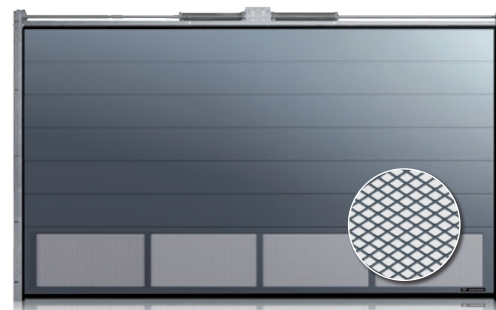

Garažo vartai su ventiliuojamomis plokštėmis – išplėsto tinklo plokštės

# ŠONINIŲ DURŲ DIZAINAI



Šoninės durys iš plokščių be briaunų



Šoninės durys iš plokščių su aukštomis briaunomis



Šoninės durys iš plokščių su žemomis briaunomis



Šoninės durys iš plokščių su kesoninėmis briaunomis



Šoninės durys iš plokščių su V briaunomis



Šoninės durys su A-1 įstiklinimu

Šoninės durys su Ap-4 dekoratyviaisiais motyvais

# DEKORATYVINIAI MOTYVAI



Ap-1 tipas



Ap-2 tipas



Ap-3 tipas



Ap-4 tipas



Ap-5 tipas



Ap-6 tipas



Ap-7 tipas duryse iš plokščių be braunų



Ap-7 tipas duryse iš plokščių su aukštomis braunomis

# RANKENŲ KOLEKCIJA



KL-2 rankena, spalva: RAL 9006

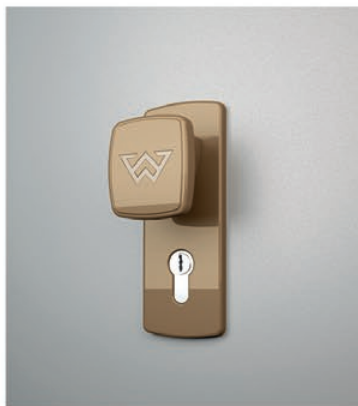

KL-2 rankena, spalva: RAL 1036



KL-2 rankena, spalva: RAL 1035



KL-2 rankena, spalva: RAL 7048



KL-2 rankena, spalva: RAL 9016

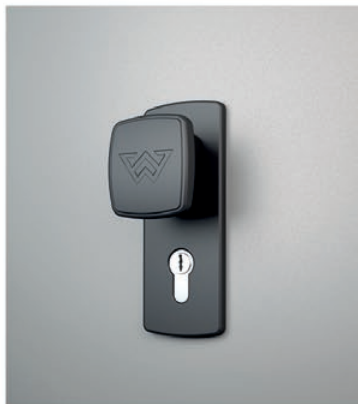

KL-2 rankena, spalva: RAL 9005



KL-2 rankena, spalva: RAL 8014

# Automatiniai garažo vartai

Palepinkite save patogumu ir saugumu naudodamiesi mūsų automatiniais garažo vartais. Mūsų kruopščiai suprojektuoti garažo vartai yra komplektuojami su patikimu pavaros įtaisu taip sukuriant pilną sistemą, kuri palengvina jūsų gyvenimą. Mūsų garažo vartai turi dokumentus, patvirtinančius, kad jie atitinka visus funkcinis ir saugos reikalavimus. CE ženklas yra esminis garažo vartų su pavana elementas, nes jis žymi atitikties deklaraciją dėl griežtų Europos standartų.

Profesionalią automatinių garažo vartų priežiūrą ir gerą jų veikimą užtikrina „EXTENDED CARE“ garantija. Ji leidžia išplėsti standartinę garantiją iki 5 metų visam gaminiui – automatiniams segmentiniams vartams, iš anksto sukonfigūruotiems su „METRO“ pavaros įrenginiu.





„EXTENDED CARE“ garantija leidžia išplėsti standartinę garantiją iki 5 metų visam gaminiui – automatiniams segmentiniams vartams, iš anksto sukonfigūruotiems su „METRO“ pavaros įrenginiu.

**5** years  
**WARRANTY  
EXTENDED CARE**

on automatic garage doors  
with the **METRO** drive unit

 **WIŚNIOWSKI**

# „METRO“ pavara



„METRO“ tai naujos kartos pavaros įrenginiai. Juose suderinama galia, grožis ir patikimumas, pasitelkiant šiuolaikines technologijas. Tai yra „WIŚNIEWSKI“ bendro darbo su „Somfy“, pasaulyje pirmaujančiu automatizuotų gaminių ir išmaniųjų namų įrangos valdymo sistemų gamintoju, rezultatas. Įspūdingi „METRO“ pavaros funkcijų techniniai parametrai po pagal WIŚNIEWSKI projektavimo standartus pagamintu gaubtu.

 **WIŚNIEWSKI** POWERED BY 





**PULSAR** keturių kanalų siųstuvas



# „METRO“

## TECHNINIAI DUOMENYS

		„Metro RTS“	„Metro io“
Naudojimo paskirtis	segmentiniai vartai	•	•
	Plokštuminiai vartai	•	•
Paprastas programavimas		•	•
Automatinis darbo parametų pasirinkimas		•	•
Konfiguruojamas		•	•
Ekranas		•	•
Saugumas	Kliūčių aptikimas	•	•
	Fotoelementai	•	•
Perdavimas radijo bangomis	„RTS“	•	–
	„io“	–	•
Atsarginis maitinimo šaltinis		•	•
Ciklų skaičiuotuvas		•	•
Integruotas mirksintis žibintuvėlis		•	•
Papildoma apsauga	Mechaninis eigos fiksavimas	•	•
	Ispėjimo signalas	•	–
Savarankiškas, papildomas išorinis žibintas		•	•
Paskutinių gedimų registravimas		•	•
Galvutės reguliavimas 90° kampu		•	•
Plieninis bėgis su grandine ar diržu		•	•
„Smart technologies“	„Ri-Co“	•	•
	„Connexoon“	–	•
	„TaHoma Premium“	• <sup>(1)</sup>	•
Nuotolinis valdymas		 „PULSAR“ siųstuvas	 mobilioji programėlė

<sup>(1)</sup> Valdymas be grįžtamojo ryšio.



homecontrol\*

yra šiuolaikiška, saugi ir patikima „Somfy“ radijo ryšio technologija, leidžianti valdyti savo prietaisus suderinamus su išmaniųjų namų koncepcija. Šios technologijos dėka pavaros įtaisai ne tik gauna komandas iš valdiklių, bet ir gali siųsti grįžtamąjį ryšį. „Io-homecontrol“ technologija leidžia sujungti „METRO“ pavarą su „TaHoma“ ir „Connexoon“ sistemomis, kurios suteikia pavarai papildomų funkcijų, jungiančių garažo vartus su jūsų namuose esančiais išmaniaisiais įrenginiais.

## PAVAROS ĮTAISAS

# „INTRO“

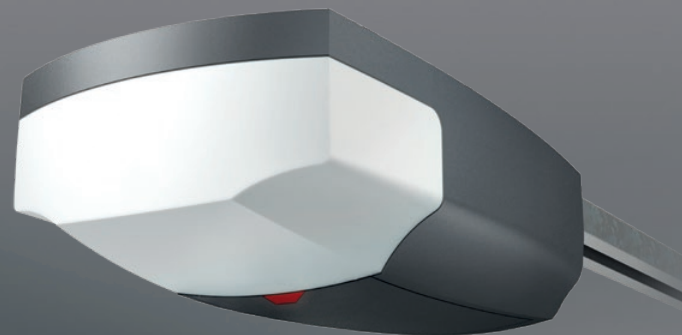

„INTRO“ pavara yra naujas istorijos skirsnis apie prieinamos kainos pavaros įrenginius. Jis išsiskiria savo universaliu dizainu, kai forma ir spalvos sukuria patrauklų ir modernų įrenginį.

„INTRO“ pavara - tai pasiūlymas, apimantis visas pagrindines šio tipo įrenginių funkcijas, kurias galima išplėsti papildomomis galimybėmis, pvz., fotoelementais arba integruotomis prieigos kontrolės sistemomis.

Pagrindinės savybės ir funkcijos:

- Nesudėtingas programavimas
- „WIŚNIEWSKI“ perdavimas radijo bangomis
- Kliūties aptikimas, perkrova
- Ekranas
- Automatinis uždarymas
- Integruotas mirksintis žibintuvėlis
- Bėgis su grandine
- Dvi pavaros versijos: 600 N ir 1,000 N
- Suderinama su išoriniu signalo žibintu
- Suderinama su fotoelementais
- „U-MOVE“ keturių kanalų siųstuvų spalvos: balta, juoda ir raudona



Keturių kanalų siųstuvas „U-MOVE“



PASILEPINKITE **KOMFORTU IR SAUGUMU**

- Nuotoliniu būdu valdykite garažo duris, vartus ir įėjimą
- Pasinaudokite pasaulinės vietos nustatymo galimybėmis
- Palaikykite ryšį su savo namais

#### **PASAULINIS VIETOS NUSTATYMAS GPS**

Garažo vartai atsidaro kai tik artėjate prie savo namų nenaudojant programos.



#### **PASITIKIMAS**

Įrenginiai suveikia automatiškai jums artėjant prie namų (dėl GPS sistemos).

#### **IŠLYDĖJIMAS**

Jums išvykstant iš namų viskas uždaroma ir užrakinama.

#### **PATIKRINIMAS**

Bet kada galite patikrinti įrenginių būseną.

#### **UŽDARYMAS**

Visi įėjimai uždaromi.

#### **ATIDARYMAS**

Visi įėjimai atidaromi.

#### **ATSKIRŲ ĮRENGINIŲ ĮJUNGIMAS**

**WIŚNIOWSKI** POWERED BY **somfy**

„SmartCONNECTED“ koncepcija perkelia „WIŚNIOWSKI“ automatinius garažo vartus į kitą produktų kūrimo lygį ir pritaiko juos vis reiklesniems klientų poreikiams.

Viena vertus, ji įgalina valdyti įrenginius savo išmaniuoju telefonu, kita vertus, ji suteikia jums pilną kontrolę ir leidžia palaikyti ryšį su savo namais iš bet kurios pasaulio vietos.

Moderni, saugi ir patikima „io-homecontrol“ radijo technologija leidžia jums prijungti „METRO io“ pavarą prie „Somfy“ pagamintų „TaHoma“ ir „Connexoon“ prietaisų, kurie suteikia įrenginiui daugiau funkcionalumo ir sujungia garažo vartus su kitais jūsų namuose esančiais išmaniaisiais įrenginiais.

## GARAŽO VARTŲ AUTOMATINIŲ VALDYMO ĮTAISŲ PRIEDAI

Papildomos automatinių garažo vartų įrangos ypatybės yra proporcingos aukštesniems saugos standartams ir patogumui.



### „Digipad“ „RTS“ kodų klaviatūra

Dviejų kanalų kodų klaviatūra leidžia valdyti tiek pavaros įrenginius, tiek radijo imtuvus. Dėl radijo ryšio jie gali būti montuojami bet kurioje vietoje ir jiems nereikia jokių kabelių.



### „io“ kodų klaviatūra

leidžia valdyti „io“ radijo pavaras ir palaikyti iki dviejų įrenginių. Klaviatūra yra integruota į sieną įmontuotas belaidis įrenginys ir jos diegimui nereikia jokių kabelių. Prietaisas maitinamas baterija ir turi apšvietimą.



### „RTS“ sieninis siūstuvas

Dviejų kanalų siūstuvas leidžia valdyti tiek pavaros įrenginius, tiek radijo imtuvus. Dėl radijo ryšio jie gali būti montuojami bet kurioje vietoje ir jiems nereikia jokių kabelių.



### Išorinis radijo imtuvas

leidžia valdyti pavaros įtaisus naudojant „Pulsar“ siūstuvą. Tai dviejų kanalų įrenginys, kuriame galite užprogramuoti net 16 siūstuvų.



### Mechaninis eigos fikсatorius

yra papildoma apsaugos priemonė, kuri padidina garažo vartų saugumą, kai montuojama prie vežimėlio.



### „METRO“ pavaros įspėjimo sirena

įspėja apie nesankcionuotą garažo vartų atidarymą kai yra prijungta prie pavaros.



### Įspėjamasis žibintas

Suderinamas su „METRO“ ir „INTRO“ pavaromis.



### Atsarginė baterija

prijungta prie „METRO“ pavaros, suteikia galios kelioms avarinio veikimo ciklams.



### Išorinė kodų klaviatūra

šis vieno kanalų įrenginys gali būti naudojamas garažo vartų valdymui kodu. Norint įrengti lauke, reikia kabelių.



### Fotoelementai

užkerta kelią nekontroliuojamam vartų segmentų judėjimui, kai kliūtis yra aiškiai matoma.

# ĮKVĖPIMAS

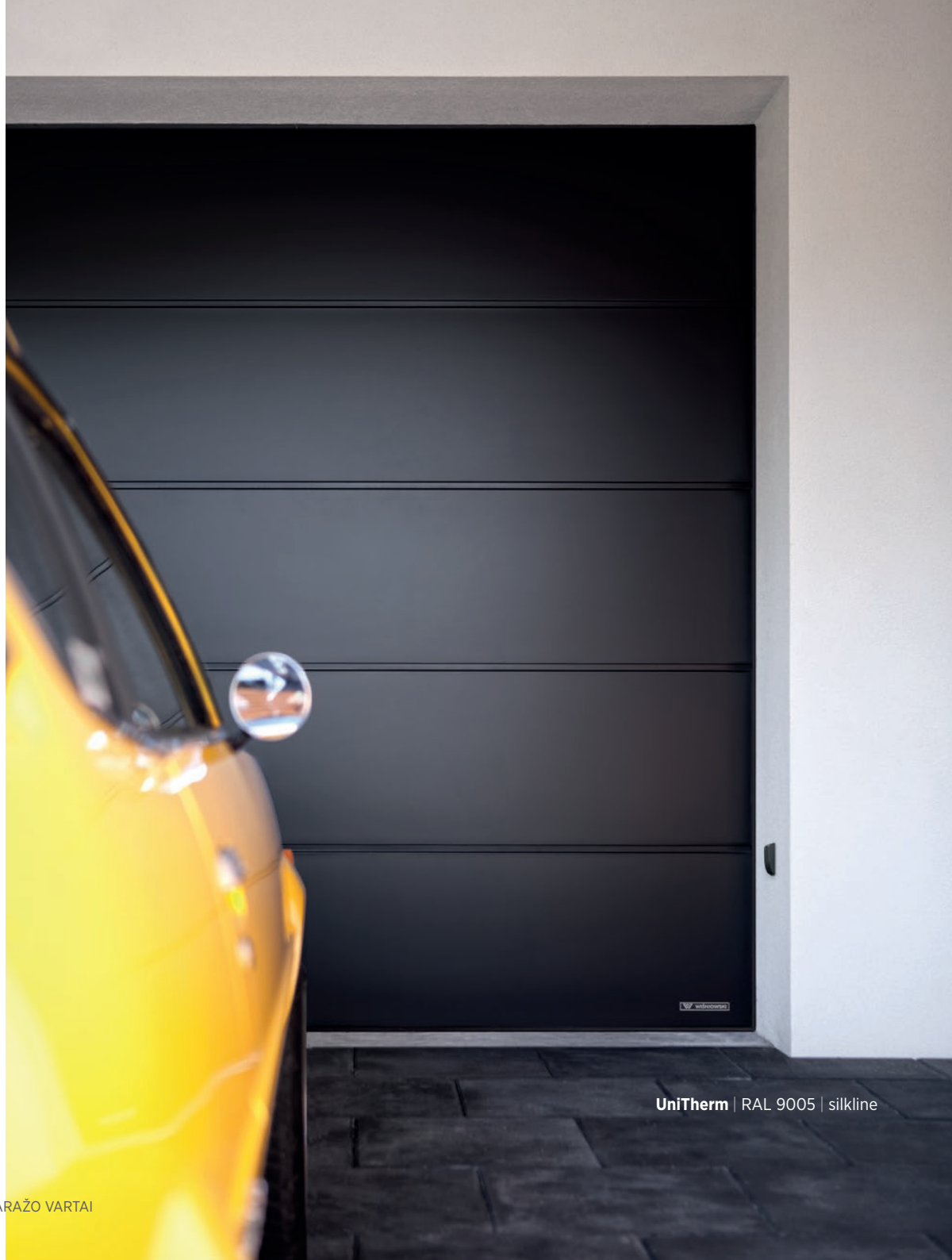

UniTherm | RAL 9005 | silklinė





UniPro | HI MODERN GRAPHITE  
LUX | AW.10.54 | HI MODERN GRAPHITE  
CREO | 310 | HI MODERN GRAPHITE

# ĮKVĖPIMAS



UniPro | RAL 7040 | woodgrain





PRIME | RAL 7035 | silkline  
CREO | 321 | RAL 7035 | matt structure

# ĮKVĖPIMAS



UniTherm | Sheffield oak light | smoothgrain  
CREO | 345 | Sheffield oak light



UniPro | RAL 7016 | Silkline  
šoninės durys | RAL 7016

# ĮKVĖPIMAS



**PRIME** | Anthracite Grey | smoothgrain



PRIME | Cream white | smoothgrain

# ĮKVĖPIMAS



**UniTherm** | RAL 9016 | silkline  
**CREO** | 331 | RAL 9016 | matt structure



**UniTherm** | Natural Oak | smoothgrain

# Leiskite mums jus įkvėpti **Visuomet ieškome naujų sprendimų!**



Be segmentinių vartų, „WIŚNIEWSKI“ taip pat siūlo ir kitus sprendimus: ritininius, plokštuminius atverčiamus ir varstomuosius garažo vartus.

Ši įvairovė yra mūsų atsakas į klientų poreikius. Leiskite mums jus nustebinti galimybių gausa.

**„WIŚNIEWSKI“ Vartai, durys, tvoros.**

# Vartai, durys, tvoros

## ATITINKANČIU DIZAINU

„Home Inclusive 2.0“ kolekcija - tai naujos kartos vieno dizaino vartų, durų ir tvorų kolekcija, kuri buvo pristatyta 2014 metais. Modernus požiūris į dizainą leido sukurti puikų stilistinį derinį, kuris dabar yra papildytas naujais projektavimo ir spalvų pasirinkimais. Galite rinktis iš specialiai sukurtų garažo vartų, durų ir tvorų rinkinių, užtikrindami, kad jie pabrėš unikalų jūsų nekilnojamo turto pobūdį.



PASISEMKITE ĮKVĖPIMO IŠ NAUJOSIOS „HOME INCLUSIVE“ VERSIJOS 16 UNIKALIŲ SPALVŲ!

HI ŽEMĖS



HI AKMENS



HI PLIENO



HI RUBINO





**HOME**  
INCLUSIVE<sup>2.0</sup>





# WIŚNIEWSKI

VARTAI | LANGAI | DURYS | TVOROS



ATRASKITE  
DAUGIAU...



[www.wisniowski.lt](http://www.wisniowski.lt)

Fotografinėje medžiagoje parodyti produktai dažnai turi specialią įrangą ir ne visada atitinka jų standartines versijas. • Ši brošiūra nėra pasiūlymas pagal civilinį kodeksą. • Gamintojas pasilieka teisę atlikti pakeitimus be įspėjimo. • PASTABA: Šioje brošiūroje pateiktos spalvos yra tik rekomendacinio pobūdžio. • Visos teisės saugomos. • Kopijavimas ir naudojimas, iš dalies arba visiškai draudžiamas be „WIŚNIEWSKI Sp. z o.o.“ sutikimo. S.K.A. • 03/19/LT